

# vestfrost

**DA** Kogeplade/Brugervejledning

**FI** Liesi / Käyttöopas

**NO** Platetopp/Bruksanvisning

**EN** Hob / User Manual

**SV** Spishäll/bruksanvisning

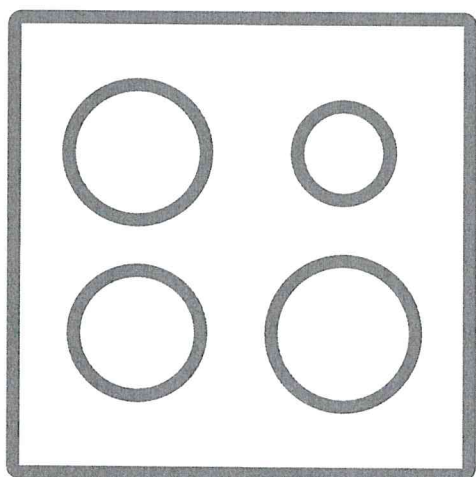





**VIH 1060 P**

**Tak, fordi du valgte dette produkt.**

Denne brugervejledning indeholder vigtige sikkerhedsoplysninger samt vejledning til betjening og vedligeholdelse af dit apparat.

Læs denne brugervejledning, inden du tager apparatet i brug. Gem denne bog til senere brug.

<b>Ikon</b>	<b>Type</b>	<b>Betydning</b>
	<b>ADVARSEL</b>	Alvorlig skade eller risiko for dødsfald
	<b>RISIKO FOR ELEKTRISK STØD</b>	Risiko for farlig elektrisk spænding
	<b>BRAND</b>	Advarsel; Brandfare/brændbare materialer
	<b>FORSIGTIG</b>	Risiko for skader på personer eller materialer
	<b>VIGTIGT/BEMÆRK</b>	Korrekt betjening af systemet

# INDHOLD

1.SIKKERHEDSFORSKRIFTER.....	4
1.1 Generelle sikkerhedsforskrifter.....	4
1.2 Installations advarsler.....	6
1.3 Under brug .....	7
1.4 Under rengøring og vedligeholdelse.....	8
2.INSTALLATION OG FORBEREDELSE MED HENBLIK PÅ BRUG .....	9
2.1 Vejledning til installatøren.....	9
2.2 Installation af kogepladen.....	9
2.3 Elektrisk tilslutning og sikkerhed.....	11
3.PRODUKTETS FUNKTIONER.....	12
4.SÅDAN ANVENDES PRODUKTET .....	13
4.1 Kogepladens betjeningsknapper .....	13
5.RENGØRING OG VEDLIGEHOLDELSE .....	16
5.1 Rengøring .....	16
6.FEJLFINDING OG TRANSPORT .....	18
6.1 Fejlfinding .....	18
6.2 Transport .....	18
7.TEKNISKE SPECIFIKATIONER.....	19
7.1 Skema over strømforbrug.....	19



# 1. SIKKERHEDSFORSKRIFTER

- Læs alle anvisninger grundigt, inden du tager apparatet i brug. Gem dem til senere brug på et passende sted.
- Denne vejledning er udarbejdet for mere end én model. Derfor har dit apparat muligvis ikke alle de funktioner, der nævnes heri. Af denne årsag er det vigtigt at lægge særligt mærke til figurerne, mens du læser betjeningsvejledningen.

## 1.1 GENERELLE SIKKERHEDSFORSKRIFTER

- Apparatet kan bruges af børn på 8 år og derover samt personer med nedsatte fysiske, sensoriske eller mentale evner eller med manglende erfaring og viden, hvis disse holdes under opsyn eller er oplyst omkring brugen af apparatet på en sikker måde og forstår farerne, der kan opstå ved brug af apparatet. Børn må ikke lege med apparatet. Rengøring og brugsvedligeholdelse må ikke udføres af børn uden opsyn.

 **ADVARSEL:** Apparatet og dets synlige dele kan blive varme under brug. Pas på, at du ikke rører ved varmeelementerne. Børn under 8 år må ikke bruge produktet, medmindre de er under konstant opsyn.

  **ADVARSEL:** Det kan være farligt at tilberede mad uden opsyn, hvis det indeholder fedt eller olie, og kan forårsage brand. Du må **ALDRIG** prøve at slukke sådanne brande med vand. Sluk i stedet for apparatet og dæk flammen med et låg eller et brandtæppe.

 **FORSIGTIG:** Tilberedningen skal holdes under opsyn. Kort tilberedning af mad skal holdes under konstant opsyn

 **ADVARSEL:** Brandfare: Du må ikke opbevare genstande på kogeplader.

 **ADVARSEL:** Hvis overfladen på din keramiske kogeplade revner, skal du slukke for apparatet. Ellers kan du risikere at få elektrisk stød.

- Du må ikke placere metalgenstande som f.eks. knive, gafler, skeer og låg på induktionskogeplader, da de kan blive varme.
- Sluk altid induktionskogeplader via betjeningsknappen. Stol ikke på sensoren til kogegej.
- Hvis du har en model med et låg til kogepladen, skal du fjerne alle madrester fra låget inden brug og lade kogepladen køle af, inden du lukker låget.
- Du må ikke betjene apparatet med en ekstern timer eller et separat fjernbetjeningssystem.
- Du må ikke bruge skrappe rengøringsmidler med slibemiddel eller skuresvampe til at rengøre ovnens overflader. De kan ridse overfladerne, hvilket kan medføre at glasset i ovnlågen går i stykker, eller at overfladerne bliver ødelagt.
- Brug ikke damprensning til at rengøre apparatet.
- Dit apparat er fremstillet i overensstemmelse med alle gældende lokale og internationale standarder og regulativer.
- Vedligeholdelse og reparationsarbejde må kun udføres af autoriserede fagpersoner. Installations- og reparationsarbejde kan være farligt, hvis det udføres af andre end autoriserede fagpersoner. Du må ikke ændre produktspecifikationerne på nogen måde. Forkerte komfurbeskyttere kan være skyld i ulykker.
- Inden du tilslutter dit apparat, skal du kontrollere,

at de lokale forhold (forbindelsen og trykket af naturgassen eller den elektriske spænding og frekvens) og apparatets specifikationer er kompatible. Apparatets specifikationer er angivet på mærkatet.

**⚠ FORSIGTIG:** Dette apparat er kun designet til tilberedning af mad og er kun beregnet til almindeligt husholdningsbrug indenfor. Apparatet må ikke bruges til andre formål eller på andre måder som f.eks. til kommercielt brug eller til opvarmning af et rum.

- Vi har truffet alle tænkelige foranstaltninger af hensyn til din sikkerhed. Undgå at ridse glasset under rengøring, da det kan gå i stykker. Undgå at slå tilbehør ind i glasset.
- Sørg for, at strømkablet ikke sidder fast eller bliver ødelagt under installationen. Hvis strømkablet bliver ødelagt, skal det erstattes af producenten, dennes servicemontør eller andre lignende kvalificerede personer for at undgå fare.
- Hold børn og dyr væk fra apparatet.
- Når du bruger induktionskogepladen, skal du holde genstande væk fra kogepladen, hvis de er følsomme overfor magnetiske felter (som f.eks. kreditkort, debetkort, ure og lignende). Det anbefales kraftigt at alle med pacemakere kontakter deres hjertelæge, inden de bruger induktionskogepladen.



## **1.2 INSTALLATIONS ADVARSLER**

- Betjen ikke dette apparat, inden det er helt installeret.
- Apparatet skal installeres af en autoriseret fagperson. Producenten er ikke ansvarlig for skader, der opstår som følge af forkert placering og installation af andre end autoriserede fagpersoner.

- Når apparatet pakkes ud, skal du kontrollere, at det ikke er blevet beskadiget under transport. Hvis apparatet er defekt, må det ikke bruges, og du skal kontakte en autoriseret fagperson med det samme. Emballagen består af følgende materialer: nylon, flamingo osv., som kan være farlig for børn. Disse materialer bør indsamles og fjernes med det samme.
- Beskyt dit apparat mod omgivelserne. Apparatet må ikke udsættes for sol, regn, sne, støv eller usædvanlig fugtighed.
- Materialerne rundt om apparatet (f.eks. skabe) skal kunne tåle temperaturer på mindst 100° C.
- Temperaturen under bunden på kogepladen kan stige under brug. Du skal derfor installere beskyttelse under produktet.

### 1.3 UNDER BRUG

- Du må ikke placere brandfarlige eller brændbare materialer i eller i nærheden af apparatet, mens det er tændt.

  Forlad ikke apparatet uden opsyn, mens du tilbereder olie i fast eller flydende form. De kan antændes under ekstreme varmekforhold. Hæld aldrig vand på olieskabte flammer. Sluk i stedet apparatet, og dæk panden med et låg eller et brandtæppe.

- Apparatet slukkes, hvis det ikke bruges i en længere periode. Sluk for gasventilen, når du ikke bruger et gasapparat.
- Placer altid dit kogegrej midt på kogezone, og drej håndtagene til en sikker position, hvor de ikke kan væltes eller gribes fat i.
- Sørg for, at betjeningsknapperne altid står i positionen "0" (stop), når du ikke bruger apparatet.

## 1.4 UNDER RENGØRING OG VEDLIGEHOLDELSE

- Sørg for, at dit apparat er slukket på stikkontakten, inden du rengør det eller udfører vedligeholdelsesarbejde.
- Du må ikke fjerne betjeningsknapperne for at rengøre betjeningspanelet.
- For at opretholde dit apparats ydeevne og sikkerhed anbefaler vi, at du altid bruger originale reservedele og tilkalder vores autoriserede fagpersonale, hvis du har brug for hjælp.

### CE-overensstemmelseserklæring

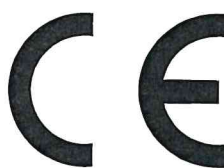
 Vi erklærer, at vores produkter opfylder de gældende europæiske direktiver, beslutninger og forordninger og de anførte standarder, der henvises til.

Dette apparat er udelukkende designet til madlavning. Enhver anden brug (som f.eks. opvarmning af et rum) er forkert og farligt.

 Betjeningsvejledningen gælder for flere modeller. Der kan være uoverensstemmelser mellem denne vejledning og din model.



## 2. INSTALLATION OG FORBEREDELSE MED HENBLIK PÅ BRUG

**⚠ ADVARSEL:** Dette apparat skal installeres af en autoriseret fagperson eller kvalificeret tekniker i overensstemmelse med anvisningerne i denne vejledning samt gældende lokale bestemmelser.

- Forkert installation kan medføre skade på ting eller personer, som producenten ikke kan holdes ansvarlig for. Garantien erklæres ligeledes ugyldig.
- Inden installationen skal du kontrollere, at de lokale forhold (elektrisk spænding og frekvens og/eller forbindelsen og trykket af naturgassen) og justeringerne på apparatet er kompatible. Apparatets justeringsforhold er angivet på mærkatet.
- Du skal altid følge den lokale lovgivning samt de lokale bekendtgørelser, direktiver og standarder (sikkerhedsbestemmelser, korrekt genanvendelse i overensstemmelse med regulativerne osv.).

### 2.1 VEJLEDNING TIL INSTALLATØREN

#### Generelle anvisninger

- Når du har fjernet emballagen fra apparatet og dets tilbehør, skal du kontrollere, at apparatet ikke er beskadiget. Hvis du tror, at apparatet er beskadiget, må du ikke bruge det. Kontakt en autoriseret fagperson eller kvalificeret tekniker med det samme.
- Sørg for, at der ikke er brandfarlige eller brændbare materialer i umiddelbar nærhed af apparatet som f.eks. gardiner, olie, tøj osv. som kan blive antændt.
- Bordpladen og møbler i nærheden af apparatet skal være fremstillet af materialer, som kan holde til temperaturer over 100° C.
- Hvis der installeres en emhætte eller et skab over apparatet, skal sikkerhedsafstanden mellem kogepladen og skabet/emhætten være som vist herunder.

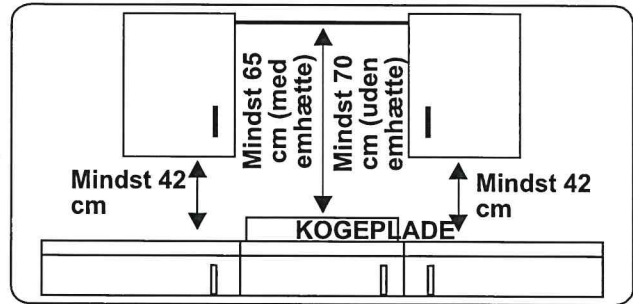

- Apparatet må ikke installeres direkte over opvaskemaskiner, køleskabe, fryser, vaskemaskiner eller tørretumblere.
- Hvis du kan røre ved apparatets bund, skal du installere en skærm i et passende materiale under apparatets bund, som sikrer, at der ikke er adgang til bunden på apparatet.
- Hvis kogepladen installeres over en ovn, skal ovnen have en køleventilator.
- Sørg for, at induktionskogepladen har god ventilation, og at hverken luftindtag eller -udtag er blokeret.

### 2.2 INSTALLATION AF KOGEPLOADEN

Apparatet leveres med et installationsæt, som indeholder klæbende forseglingsmateriale, fastgørelsesbøjler og skruer.

- Skær åbningen efter de mål, der er angivet i figuren. Placer åbningen på bordpladen, så følgende krav overholdes når kogepladen er blevet installeret.

B (mm)	590	min. A (mm)	50
T (mm)	520	min. C (mm)	50
H (mm)	56	min. E (mm)	500
C1 (mm)	560	min. F (mm)	10
C2 (mm)	490	G (mm)	20
D (mm)	50	I (mm)	38
J (mm)	5		

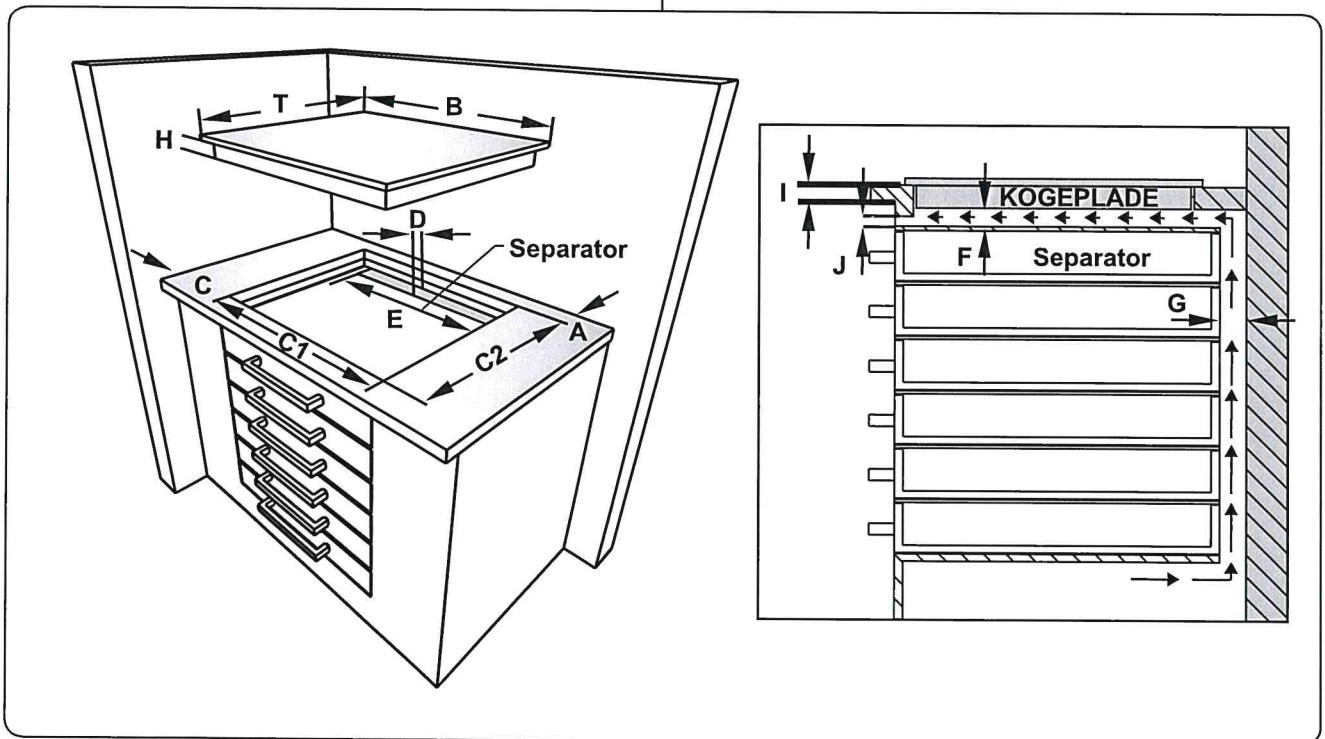
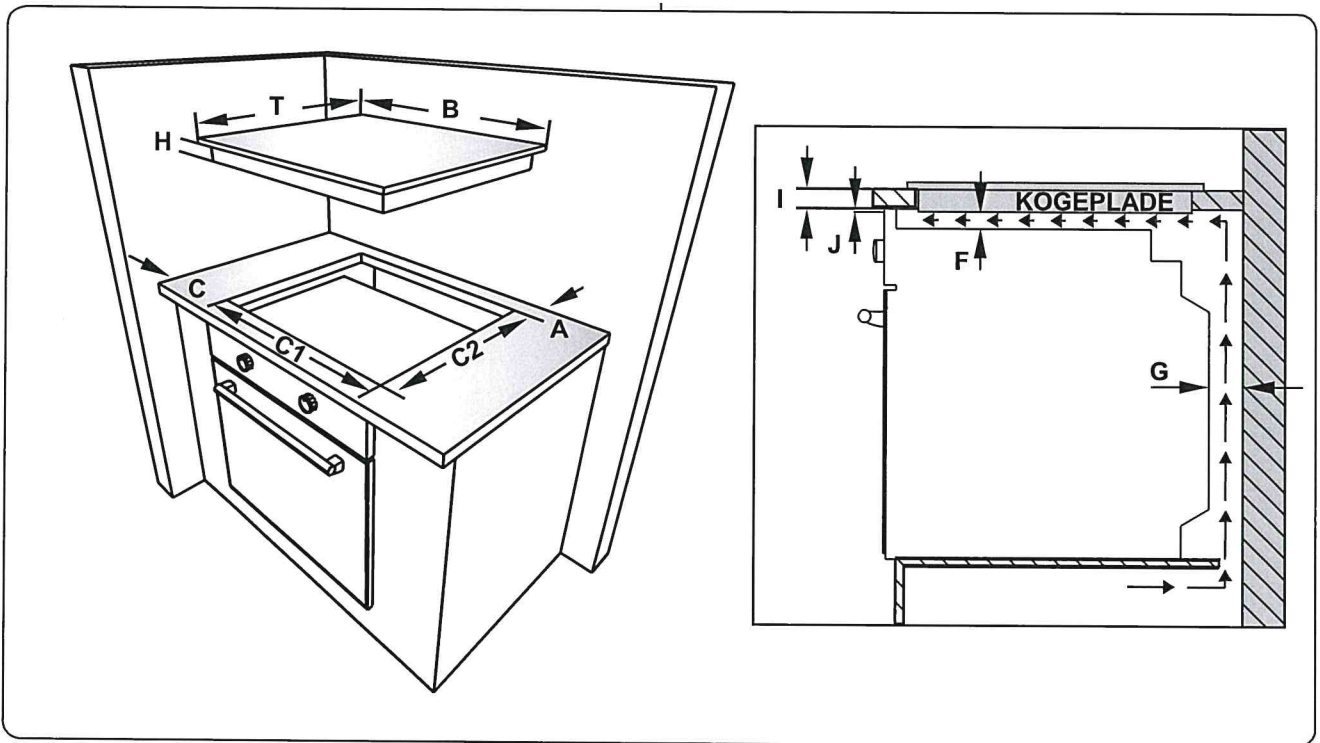

- Brug den selvklæbende forseglingsstape, der blev leveret sammen med apparatet, hele vejen rundt om den nederste kant på kogepladen. Du må ikke strække tapen.

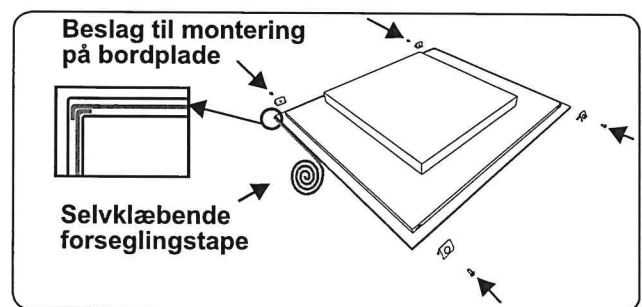

- Skru de 4 beslag til montering på bordplade i siderne på produktet.

- Læg apparatet ned i åbningen.

### 2.3 ELEKTRISK TILSLUTNING OG SIKKERHED

**⚠ ADVARSEL:** Dette apparats tilslutning til el bør udføres af en autoriseret fagperson eller kvalificeret elektriker i overensstemmelse med anvisningerne i denne vejledning samt gældende lokale bestemmelser.

**⚠ ADVARSEL: APPARATET SKAL HAVE JORDFORBINDELSE.**

- Inden du slutter apparatet til netstrømmen, skal du kontrollere, at den nominelle spænding for apparatet (præget i apparatets ID-plade) svarer til forsyningsspændingen, og at apparatets nominelle belastning (også angivet på ID-pladen) passer til elnettet.
- Sørg for, at du kun bruger isolerede kabler under installationen. En forkert forbindelse kan skade apparatet. Hvis strømkablet er beskadiget og skal udskiftes, skal dette gøres af en kvalificeret fagperson.
- Brug ikke adapterer, stikdåser og/eller forlængerledninger.
- Strømkablet skal holdes væk fra apparatets varme dele og må ikke bøjes eller klemmes. Hvis ikke dette overholdes, kan kablet blive beskadiget, og apparatet kan kortslutte.
- Hvis apparatet ikke er forbundet til elnettet via et stik, skal der bruges en flerpolet afbryder (med mindst 3 mm mellem hver kontakt) for at leve op til sikkerhedsbestemmelserne.
- Den sikrede kontakt skal være lettilgængelig, når apparatet er installeret.
- Sørg for, at alle forbindelser er tilstrækkeligt strammet til.
- Sæt strømkablet i kabelklemmen, og luk dækslet.
- Forbindelsesstykket til klemkassen er placeret på klemkassen.

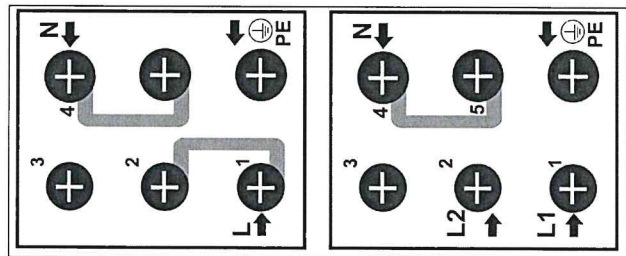

### 3. PRODUKTETS FUNKTIONER

 **Vigtigt:** De forskellige produktspecifikationer kan variere. Dit apparat kan se anderledes ud, end de apparater der vises i figurerne herunder.

#### Liste over komponenter

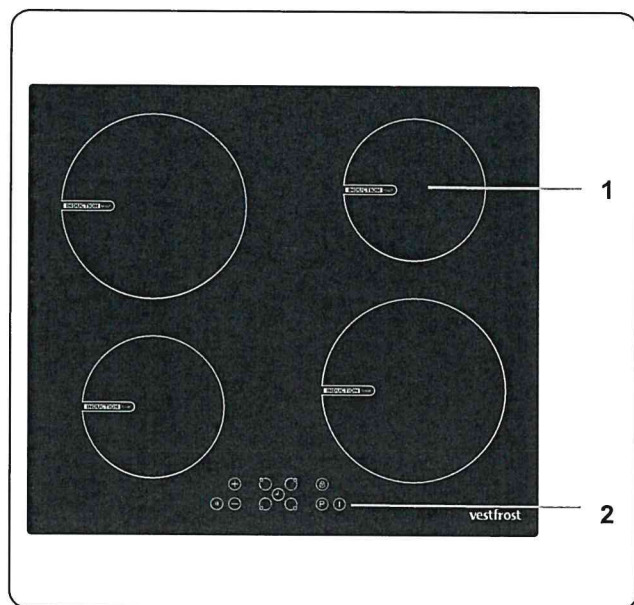

1. Induktionszone
2. Betjeningspanel

## 4. SÅDAN ANVENDES PRODUKTET

### 4.1 KOGEPLADENS BETJENINGSKNAPPER

#### Induktionszone

Informationerne i følgende skema er kun vejledende.

Indstillinger	Brug til
0	Elementet er slukket
1-3	Let varme
4-5	Småsimre, langsom varme
6-7	Genopvarme og simre
8	Koge, sautere og svitse
9	Maksimal varme
P	Boost-funktion

#### Kogegrej

- Brug tykke, glatte, fladbundede kogegrej af høj kvalitet, lavet af stål, emaljeret stål, støbejern eller rustfrit stål. Kvaliteten og sammensætningen af kogegrejet har en direkte indvirkning på ydeevnen.
- Brug ikke kogegrej med konkav eller konveks bund. Kogegrej fremstillet af aluminium og rustfrit stål uden ferromagnetisk bund, glas, kobber, messing, keramik og porcelæn er uegnet til induktionsopvarmning.
- Du kan kontrollere, om kogegrejet er egnet til induktionsopvarmning ved at holde en magnet mod bunden af kogegrejet. Hvis magneten bliver siddende, er kogegrejet generelt egnet. Du kan også hælde lidt vand i kogegrejet på en kogezone, indstillet på det højeste trin. Vandet skal blive varmt på få sekunder.
- Når du bruger visse pander, kan du høre forskellige lyde fra panderne. Dette skyldes konstruktionen af panderne og påvirker ikke kogezonens ydelse eller sikkerhed.
- En gryde skal placeres midt på kogezone for at opnå den bedste ydelse.
-  symbolet blinker, når strømniveauet er valgt i displayet for kogezone, hvis der

er anbragt en uegnet eller slet ingen gryde/pande på kogezone. Kogezone slukkes automatisk efter 2 minutter.

- Hvis der anbringes en egnet gryde/pande på kogezone  vil symbolet forsvinde, og tilberedningen fortsætter på det valgte effektrin.
- Kogegrejet skal anbringes på en kogezone, der passer i diameter for at opnå den bedste energioverførsel fra kogezone.
- Kogegrej skal mindst have en diameter D120 mm for 160 mm kogezone, D140 mm for 210 mm kogezone og D160 mm for 290 mm kogezone.

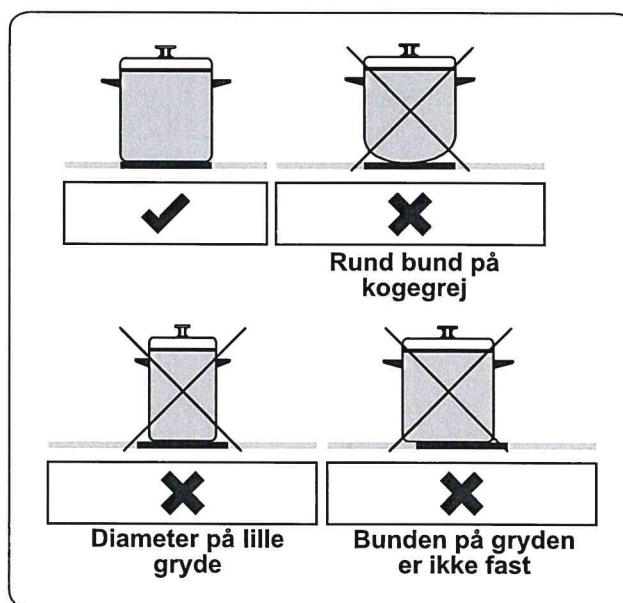

Apparatet bruges ved at trykke på knapperne. Funktionerne bekræftes af displayene og hørbare signaler.

#### Touch-betjeningspanel

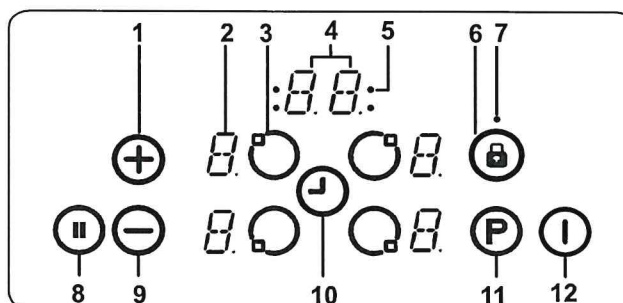

- 1- Øg varmeindstillingen/timeren
- 2- Zone-display
- 3- Zone-valg
- 4- Timer-display
- 5- Kogezoneindikatorer for timerfunktion
- 6- Nøgleslås

7- Indikator for nøgglelås

8- Smart pause

9- Sænk varmeindstillingen/timeren

10- Valg af timer

11- Boost

12- Tænd/sluk

Brug induktionskogezoneerne med egnet kogevej.

Når netspændingen tilsluttes vil alle displayene lyse op i kort tid. Herefter er kogepladen i standby-tilstand og klar til brug.

Kogepladen betjenes ved at trykke på den relevante elektroniske knap. Der lyder en alarm, hver gang der trykkes på en knap.

### Sådan tændes apparatet

Tænd for kogepladen ved at trykke på TÆND/SLUK-knappen (I). Alle zone-displayene viser et statisk "0", og prikkerne i nederste højre hjørne blinker. (Hvis der ikke vælges en kogezone inden for 20 sekunder, slukkes kogepladen automatisk).

### Sådan slukkes apparatet

Sluk for kogepladen når som helst ved at trykke på (Y).

Tænd/sluk-knappen (I) prioriteres altid over sluk-funktionen.

### Sådan tændes kogezoneerne

Tryk på vælgerknappen for den zone, som du ønsker at bruge. Der vises en statisk prik på displayet for den valgte zone. De blinkende prikker lyser ikke længere for de andre zoner.

Vælg temperaturindstillingen ved at bruge knappen til at øge varmeindstillingen (+) eller knappen til at sænke varmeindstillingen (-). Elementet er nu klar til brug. For hurtigere at bringe ting i kog, kan du vælge den ønskede kogezone, og herefter røre ved knappen "P" for at aktivere boost-funktionen.

### Sådan slukkes kogezoneerne

Vælg den zone, du vil slukke, ved at trykke på vælgerknappen for zonen. Brug (-) -knappen til at skrue temperaturen ned til "0". (Hvis du trykker samtidig på knapperne (+) og (-) skrues temperaturen også ned til "0").

Hvis kogezoneen er varm, vises der "H" i stedet for "0".

### Sådan slukkes alle kogezoneerne

For at slukke alle kogezoneerne på samme tid skal du trykke på (I)-knappen

I standby-tilstand vises et "H" på alle de kogezoneer, der er varme.

### Restvarmeindikator

Restvarmeindikatoren indikerer, at det glaskeramiske område har en temperatur, der er for høj til at røre ved.

Når kogezoneen er slukket, vises "H" på det tilsvarende display, indtil kogezonens temperatur er på et ufarligt niveau.

### Smart Pause

Når Smart Pause aktiveres, reduceres varmen på alle de tændte kogezoneer.

Når du deaktiverer Smart Pause vender kogezoneerne automatisk tilbage til deres tidligere temperatur.

Kogepladen slukker efter 30 minutter, hvis Smart Pause ikke deaktiveres.

Tryk på (II) for at aktivere Smart Pause. Effekten for den eller de aktiverede kogezoneer sænkes til niveau 1 og "II" vises på alle displayene.

Tryk på (II) igen for at deaktivere Smart Pause. "II" forsvinder, og alle kogezoneerne vender tilbage til deres tidligere indstillinger.

### Sikkerhedsfunktion sluk

Der slukkes automatisk for en kogezone, hvis varmeindstillingen ikke er blevet ændret i en vis rum tid. Hvis du ændrer varmeindstillingen for kogezoneen, genindstilles varigheden til den oprindelige værdi. Denne oprindelige værdi afhænger af det valgte varmeniveau, som vist herunder.

Varmeindstilling	Sikkerhedsafbrydelse efter
1-2	6 timer
3-4	5 timer
5	4 timer
6-9	1.5 timer

### Børnesikring

Børnesikringen kan aktiveres, når du har tændt for apparatet. For at aktivere børnesikringen skal du trykke samtidig på knappen for højere varmeindstilling (+) og knappen for lavere varmeindstilling (-). Tryk herefter på nøglen til at øge varmeindstillingen (+) igen. Der vises et "L" for LÅST på alle displayene, og betjeningsknapperne kan ikke bruges. (Hvis en kogezone er varm vises der skiftevis et "L" og et "H").

Kogepladen forbliver låst, indtil den låses på. Dette gælder også selvom apparatet

tændes og slukkes.

Du skal tænde kogepladen, inden du kan deaktivere børnesikringen. Tryk samtidig på knappen til at øge varmeindstillingen (+) og knappen til at sænke varmeindstillingen (-). Tryk herefter på knappen til at sænke varmeindstillingen (-) igen. "L" vises ikke længere på displayet, og kogepladen slukkes.

### Nøgletås

Nøgletåsfunktionen bruges til at indstille "sikker tilstand" på apparatet under brug. Du kan ikke foretage ændringer ved at trykke på knapperne (f.eks. til varmeindstillingerne). Du kan kun slukke apparatet.

Låsefunktionen aktiveres, hvis du trykker og holder nede på nøgletåsknappen (Ⓔ) i mindst 2 sekunder. Denne handling bekræftes af en alarm. Hvis handlingen gennemføres, blinker nøgletåsendikatoren, og zonen låses.

### Timerfunktion

Timerfunktionen er tilgængelig i to forskellige versioner.

#### Minutur (1-99 min.)

Minuturet kan betjenes, selvom kogezoneerne ikke er tændt. Timerdisplayet viser "00" med en blinkende prik.

Tryk på (+) for at øge tiden eller tryk på (-) for at sænke tiden. Skal være mellem 0 og 99 minutter. Hvis den viste tid ikke ændres inden for 10 sekunder, indstilles minuturet og den blinkende prik forsvinder. Når timeren er indstillet, begynder den at tælle ned.

Når timeren når til nul, vil du høre en alarm, og timerdisplayet begynder at blinke. Lydsignalet stopper automatisk efter 2 minutter og/eller, hvis der trykkes på en hvilken som helst knap.

Minuturet kan ændres eller slukkes når som helst ved at bruge timerens indstillingsknap (Ⓜ) og/eller ved at skrue ned for timerknappen (Ⓜ). Minuturet kan også slukkes når som helst, hvis du slukker for kogepladen ved at trykke på (Ⓜ).

#### Kogezone-timer (1-99 min)

Når komfuret er tændt, kan du indstille en individuel timer for hver enkel kogezone.

Vælg en kogezone, vælg herefter temperaturindstillingen, og aktivér til sidst timer-indstillingsknappen (Ⓜ). Timeren kan indstilles til at slukke for en kogezone. Der sidder fire lys rundt om timeren, som

indikerer, hvilken kogezone timeren er indstillet for.

10 sekunder efter sidste betjening skifter timerdisplayet til den timer, der udløber næste gang (hvis der er indstillet en timer for mere end én kogezone).

Når timeren er løbet ud, lyder der et signal. Timer-displayet viser "00", og timer-lyset for den valgte kogezone blinker. Den indstillede kogezone slukkes og der vises et "H" på displayet, hvis kogezoneen er varm.

Lydsignalet og det blinkende timer-lys stopper automatisk efter 2 minutter og/eller, hvis der trykkes på en hvilken som helst knap.

### Alarm

Når kogepladen er aktiv, signaleres følgende handlinger ved hjælp af en alarm.

- Aktivering af almindelige knapper har et kort lydsignal.
- Kontinuerlig betjening af knapper over en længere periode (10 sekunder) har et længere, periodisk lydsignal.

### Boost-funktion



For at bruge denne funktion skal du vælge en kogezone og det ønskede varmeniveau. Tryk herefter på knappen "P" (boost).

Boost-funktionen kan kun aktiveres, hvis den kan anvendes på den valgte kogezone. Hvis boost-funktionen er aktiveret, vises et "P" på det relevante display.

Aktivering af booster kan overskride den maksimale effekt. Det betyder, at den integrerede strømstyring aktiveres.

Den nødvendige effektreduktion vises ved at displayet for den relevante kogezone blinker. Denne blinker i 3 sekunder, så du kan foretage yderligere justeringer af indstillingerne inden effekten reduceres.

Fejlkode	
Hvis der opstår en fejl, vises der en fejlkode øverst på displayet.	
E1	Køleblæseren er deaktiveret. Tilkald en autoriseret fagperson.
E3	Forsyningsspændingen er en anden end de nominelle værdier. Sluk for kogepladen ved at trykke på (Ⓜ). Vent indtil "H" forsvinder på alle zoner. Tænd herefter for kogepladen ved at trykke på (Ⓜ), og fortsæt brugen. Hvis den samme fejl vises igen, skal du tilkalde en autoriseret fagperson.

<b>E4</b>	Forsyningsfrekvensen er en anden end de nominelle værdier. Sluk for kogepladen ved at trykke på  . Vent indtil "H" forsvinder på alle zoner. Tænd herefter for kogepladen ved at trykke på  , og fortsæt brugen. Hvis den samme fejl vises igen, skal du tænde og slukke for apparatet på stikkontakten. Tænd for kogepladen ved at trykke på  , og fortsæt brugen. Hvis den samme fejl vises igen, skal du tilkalde en autoriseret fagperson.
<b>E5</b>	Kogepladens indvendige temperaturer er for høje. Sluk for kogepladen ved at trykke på, og lad kogezoneerne køle ned.
<b>E6</b>	Kommunikationsfejl mellem touchbetjeningen og kogezone. Tilkald en autoriseret fagperson.
<b>E7</b>	Sensoren til spoletemperaturer er deaktiveret. Tilkald en autoriseret fagperson.
<b>E8</b>	Sensoren til køletemperaturer er deaktiveret. Tilkald en autoriseret fagperson.
<b>EA</b>	Stor fejl på spolemætning. Sluk for kogepladen ved at trykke på tænd/sluk-knappen. Tænd kogepladen igen ved at trykke på tænd/sluk-knappen, og fortsæt brugen. Hvis den samme fejl vises igen, skal du tilkalde en autoriseret fagperson.
<b>EC</b>	Fejl med forsyningsspændingen. Sluk for kogepladen ved at trykke på tænd/sluk-knappen. Tænd kogepladen igen ved at trykke på tænd/sluk-knappen, og fortsæt brugen. Hvis den samme fejl vises igen, skal du tilkalde en autoriseret fagperson.
<b>C1-C8</b>	Mikroprocessor-advarsel. Sluk for kogepladen ved at trykke på tænd/sluk-knappen. Tænd kogepladen igen ved at trykke på tænd/sluk-knappen, og fortsæt brugen. Hvis den samme fejl vises igen, skal du tilkalde en autoriseret fagperson.

## 5. RENGØRING OG VEDLIGEHOLDELSE

### 5.1 RENGØRING

 **ADVARSEL:** Sluk apparatet, og lad det afkøle inden du rengør det.

#### Generelle anvisninger

- Kontrollér at rengøringsmidlerne er passende til dit apparat og anbefalet af producenten, inden du bruger dem på dit apparat.
- Du bør kun bruge rengøringscremer eller -væsker, som ikke indeholder slibemiddel. Brug ikke kaustiske (ætsende) rengøringscremer, rengøringspulvere med slibemiddel, ståluld eller hårde redskaber, da de kan beskadige overfladen på apparatet.

 Brug ikke rengøringsmidler, der indeholder slibemiddel, da det kan ridse glasset, emaljen og/eller malede dele på dit apparat.

- Hvis der kommer væske på apparatet i forbindelse med madlavning, bør det tørres op med det samme for at undgå skader på delene.

 Brug ikke damprensning til at rengøre nogen dele af apparatet.

#### Rengøring af keramisk glas

Keramisk glas kan holde til tunge pletter og pander, men bliver ødelagt, hvis det rammes af skarpe genstande.

 **ADVARSEL:** Keramiske kogeplader – Hvis overfladen på din keramiske kogeplade revner, skal du slukke for apparatet og tilkalde service. Ellers kan du risikere at få elektrisk stød.

- Brug et cremerensmiddel eller et flydende rensmiddel til at rengøre det keramiske glas. Skyl dem af, og tør dem herefter grundigt efter med en tør klud.

 Brug aldrig rengøringsmidler til stål, da det kan beskadige glasset.

- Hvis du anvender genstande med et lavt smeltepunkt på apparatet, kan det beskadige den glaskeramiske kogeplade. Hvis der falder plastik, stanniol, sukker eller sukkerholdige madvarer ned på den varme glaskeramiske kogeplade, skal du skrabe det af den varme overflade så hurtigt og sikkert som muligt. Disse materialer kan beskadige den glaskeramiske kogeplade, hvis de smelter på den. Når du tilbereder meget sukkerholdigt mad som f.eks. syltetøj, skal du anvende et passende beskyttelsesmiddel, inden du går i gang med madlavningen, hvis det kan lade sig gøre.
- Støv på overfladen skal tørres af med en våd klud.
- Farveændringer af det keramiske glas har ikke betydning for strukturen eller holdbarheden, og skyldes ikke ændringer i materialet.

Der er flere årsager til, at der opstår farveændringer af det keramiske glas.

1. Madrester er ikke blevet tørret af overfladen.
2. Brug af forkerte pletter og pander på



komfuret ætser overfladen.

**3. Brug af forkerte rengøringsmidler.**

**Rengøring af dele i rustfrit stål (hvis relevant)**

- Rengør regelmæssigt de delene på ovnen, som er i rustfrit stål.
- Tør delene i rustfrit stål af med en blød klud, som er vredet op med vand. Tør dem herefter grundigt efter med en tør klud.



Du må ikke rengøre delene i rustfrit stål, mens de stadig er varme efter madlavning.



Lad ikke pletter fra eddike, kaffe, mælk, salt, vand, citron eller tomatjuice sidde på det rustfrit stål i længere tid.

## 6. FEJLFINDING OG TRANSPORT

### 6.1 FEJLFINDING

 Hvis du stadig har et problem med dit apparat efter at have kontrolleret alle disse grundlæggende fejlfindingstrin, skal du kontakte en autoriseret fagperson eller kvalificeret tekniker.

Problem	Mulig årsag	Løsning
Kogepladens betjeningspanel er gået i sort. Kogepladen eller kogezoneerne kan ikke tændes.	Der er ingen strøm.	Kontrollér apparatets husholdningssikring. Se om der er strømsvigt ved at afprøve andre elektroniske apparater.
Kogepladen slukker, mens den er i brug, og "F" blinker på alle displayene.	Betjeningsknapperne er fugtige, eller der ligger noget på dem.	Tør betjeningsknapperne af eller fjern genstanden.
Kogepladen slukker, mens den er i brug.	Én af kogezoneerne har været tændt for længe.	Du kan bruge kogezoneen igen, ved at tænde for den igen.
Kogepladens betjeningsknapper virker ikke, og lyset for børnesikring er tændt.	Børnesikringen er aktiveret.	Slå børnesikringen fra.
Gryderne larmer under tilberedningen, eller kogepladen siger "klik"-lyde under tilberedningen.	Dette er helt normalt med kogegej til induktion. Det skyldes overførslen af energi fra kogepladen til gryden eller panden.	Dette er helt normalt. Det er ikke farligt, hverken for din kogeplade eller dit kogegej.
Symbolet "U" tændes på displayet for en af kogezoneerne.	Der står ingen pande på kogezoneen, eller panden kan ikke anvendes.	Brug en passende pande.
Effektniveau 9 eller "P" sænkes automatisk. Hvis du vælger effektniveau "P" eller 9 for to kogezoneer på samme side af kogepladen samtidigt.	Det maksimale effektniveau for de to zoner er nået	Hvis du kører begge zoner på effektniveau "P" eller 9 overskrider du det tilladte maksimale effektniveau for de to zoner.

### 6.2 TRANSPORT

Hvis du skal transportere produktet, skal du anvende den originale emballage og fragte det i den originale indpakning. Følg transportmærkerne på emballagen. Tape alle enkelte dele på produktet fast for at undgå, at de medfører skade på produktet under transport.

Hvis du ikke har den originale emballage, kan du bruge en flyttekasse. Denne fores så apparatet, og særligt dets ydre overflader, er godt beskyttet mod eksterne påvirkninger.

## 7. TEKNISKE SPECIFIKATIONER

### 7.1. SKEMA OVER STRØMFORBRUG

Fabrikat		<b>vestfrost</b>
Model		VIH 1060 P
Type af kogeplade		Elektrisk
Antal kogezone		4
Opvarmningsteknologi-1		Induktion
Zone-1	cm	Ø16,0
Energiforbrug-1	Wh/kg	182,0
Opvarmningsteknologi-2		Induktion
Zone-2	cm	Ø16,0
Energiforbrug-2	Wh/kg	182,0
Opvarmningsteknologi-3		Induktion
Zone-3	cm	Ø21,0
Energiforbrug-3	Wh/kg	182,0
Opvarmningsteknologi-4		Induktion
Zone-4	cm	Ø21,0
Energiforbrug-4	Wh/kg	182,0
Energiforbrug af kogeplade	Wh/kg	182,0
Denne kogeplade overholder EN 60350-2		
Energibesparende tips		
Kogeplade		
- Brug gryder med flad bund.		
- Brug gryder i passende størrelse.		
- Brug gryder med låg.		
- Begræns mængden af væske eller fedt.		
- Når væsken begynder at koge, reducér indstillingen.		

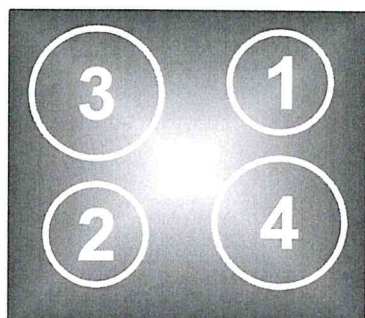

**VIH 1060 P**